

INSPIRON™

PRIRUČNIK ZA POSTAVLJANJE



INSPIRON™

PRIRUČNIK ZA POSTAVLJANJE

Regulatorni model P02F

Regulatorna vrsta P02F001

Napomene, oprezi i upozorenja

 **NAPOMENA:** NAPOMENA ukazuje na važne informacije koje vam pomažu da svoje računalo koristite na bolji način.

 **OPREZ:** OPREZ označava moguće oštećenje hardvera ili gubitak podataka i otkriva kako izbjeći neki problem.

 **UPOZORENJE:** UPOZORENJE ukazuje na mogućnost oštećenja imovine, tjelesnih ozljeda ili smrti.

Ako ste kupili računalo Dell™ n Series, sve upute za operacijski sustav Microsoft® Windows® u ovom dokumentu su nevažeće.

Informacije navedene u ovom dokumentu podložne su promjeni bez prethodne obavijesti.

© 2009. Dell Inc. Sva prava pridržana.

Bilo kakvo umnožavanje ovog materijala bez pismenog dopuštenja tvrtke Dell Inc. strogo je zabranjeno.

Zaštitni znakovi korišteni u ovom tekstu: *Dell*, *DELL* logotip, *Inspiron*, *YOURS IS HERE*, *Dell On Call* i *DellConnect* su zaštitni znakovi tvrtke Dell Inc.; *AMD*, *AMD Athlon*, *AMD Turion*, *AMD Sempron* i *ATI Radeon* su zaštitni znakovi tvrtke Advanced Micro Devices, Inc.; *Microsoft*, *Windows*, *Windows Vista* i logotip *Windows Vista* gumba start su zaštitni znakovi ili registrirani zaštitni znakovi tvrtke Microsoft Corporation u Sjedinjenim Državama i/ili drugim zemljama; *Bluetooth* je registrirani zaštitni znak u vlasništvu Bluetooth SIG, Inc. i tvrtka Dell ga koristi u skladu s licencom.

Ostali zaštitni znakovi i zaštićeni nazivi koji se koriste u ovom dokumentu označavaju ili entitete koji su vlasnici tih znakova ili njihove proizvode. Tvrtka Dell Inc. odriče se bilo kakvih vlasničkih interesa za navedene zaštitne znakove i zaštićene nazive, osim vlastitih.

Kolovoz 2009.

P/N TGYJ3

Rev. A00

Sadržaj

Postavljanje prijenosnog računala Inspiron	5	Značajke zaslona	32
Prije postavljanja računala	5	Vađenje i zamjena baterije	34
Priključivanje AC adaptera	6	Značajke softvera	36
Priključivanje mrežnog kabela (dodatna oprema)	7	Dell Dock	39
Pritisnite gumb za uključivanje	8	Rješavanje problema	40
Postavljanje operacijskog sustava Microsoft Windows	9	Zvučne šifre	40
Omogućavanje ili onemogućavanje bežične veze (neobavezno)	10	Problemi s mrežom	41
Povezivanje s Internetom (neobavezno)	12	Problemi s napajanjem	41
Korištenje prijenosnog računala Inspiron	16	Problemi s memorijom	43
Značajke s desne strane	16	Problemi s blokiranjem i programskom opremom	44
Značajke s lijeve strane	18	Korištenje alata za podršku	47
Značajke s prednje strane	20	Dell centar za podršku	47
Osnovne značajke računala	24	Poruke sustava	48
Naredbe na dodirnoj plohi	26	Program za rješavanje problema s hardverom	49
Upravljačke tipke za multimediju	28	Dell Diagnostics	49
Upotreba optičkog pogona	30		

Sadržaj

Vraćanje operacijskog sustava	53	Traženje dodatnih informacija i resursa	70
Vraćanje sustava	54	Osnovne specifikacije	72
Dell DataSafe Local Backup	55	Dodatak	77
Dell Factory Image Restore	57	Napomena o proizvodu Macrovision	77
Ponovna instalacija operacijskog sustava	59	Informacije za NOM ili Službeni meksički standard (samo za Meksiko)	78
Dobivanje pomoći	62	Indeks	79
Tehnička podrška i korisnička podrška	63		
DellConnect	63		
Mrežne usluge	64		
Automatizirana usluga za status narudžbe	65		
Informacije o proizvodu	65		
Vraćanje dijelova radi popravka pod jamstvom ili povrata novca	66		
Prije nego nazovete	67		
Kontaktiranje tvrtke Dell	69		

Postavljanje prijenosnog računala Inspiron

U ovom odjeljku pronaći ćete informacije o postavljanju svog prijenosnog računala Inspiron™.

Prije postavljanja računala

Prilikom postavljanja računala provjerite je li dostupan izvor napajanja, jesu li uvjeti ventilacije prikladni i je li površina na koju namjeravate postaviti računalo ravna.

Sprečavanje protoka zraka oko prijenosnog računala Inspiron može uzrokovati pregrijavanje. Kako biste spriječili pregrijavanje, iza stražnje strane računala ostavite najmanje 10,2 cm (4 inča) slobodnog prostora i 5,1 cm (2 inča) sa svih drugih strana. Uključeno računalo se nikada ne bi smjelo nalaziti u zatvorenom prostoru poput ormarića ili ladice.

 **UPOZORENJE:** Ventilacijske otvore nemojte blokirati, u njih gurati predmete ili dopustiti da se u njima nakupi prašina. Uključeno Dell™ računalo nemojte spremati na mjesta sa slabom ventilacijom poput zatvorene torbe. Ograničeni protok zraka može oštetiti računalo ili uzrokovati požar. Računalo uključuje ventilator kada se zagrije. Zvuk ventilatora je uobičajen i ne ukazuje na probleme s ventilatorom ili računalom.

 **UPOZORENJE:** Poklopac računala smije skinuti samo obučeni servisier. Upute za servisere potražite u servisnom priručniku na support.dell.com.

 **OPREZ:** Postavljanje ili slaganje teških ili oštrih predmeta na računalo može uzrokovati trajno oštećenje računala.

Priključivanje AC adaptera

Priključite AC adapter na računalo i zatim ga priključite u zidnu utičnicu ili zaštitu od promjena napona.



UPOZORENJE: AC adapter radi sa svim vrstama električnih utičnica u svijetu. Međutim, u različitim se državama koriste različiti priključci i električni razdjelnici. Korištenje neodgovarajućeg kabela ili nepravilno priključenje kabela na električnom razdjelniku ili električnoj utičnici može uzrokovati požar ili trajno oštećenje računala.

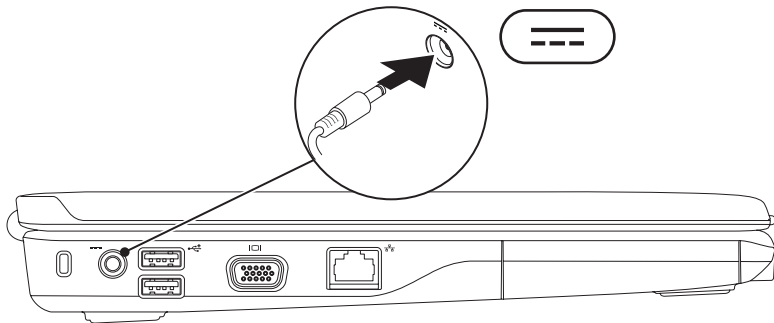

Priključivanje mrežnog kabela (dodatna oprema)

Kako biste koristili žičnu mrežnu vezu, priključite mrežni kabel.

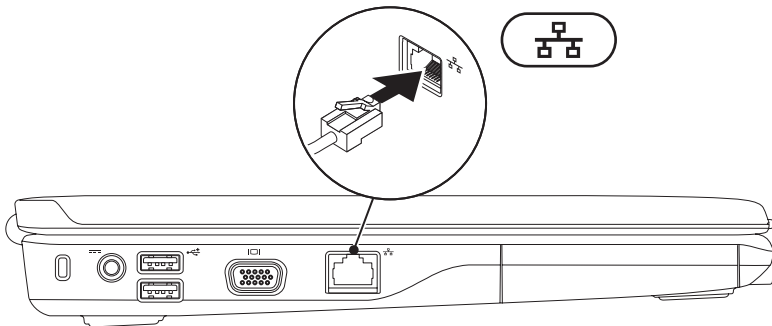

Pritisnite gumb za uključivanje



Postavljanje operacijskog sustava Microsoft Windows

Operacijski sustav Microsoft® Windows® unaprijed je konfiguriran na vašem Dell računalu. Za prvo postavljanje sustava Windows slijedite upute na zaslonu. Ovi su koraci obavezni i za njihov dovršetak možda će biti potrebno određeno vrijeme. Zaslone za postavljanje sustava Windows vode vas kroz nekoliko postupaka, uključujući prihvaćanje licencnih ugovora, prilagođavanje postavki i postavljanje internetske veze.



OPREZ: Nemojte prekidati postupak postavljanja operacijskog sustava. Ako to učinite, vaše računalo može postati neupotrebljivo i morat ćete ponovno instalirati operacijski sustav.



NAPOMENA: Ako želite osigurati najbolje radne karakteristike računala, preporučamo da preuzmete i instalirate najnoviji BIOS i upravljačke programe koji su dostupni na support.dell.com.

Omogućavanje ili onemogućavanje bežične veze (neobavezno)

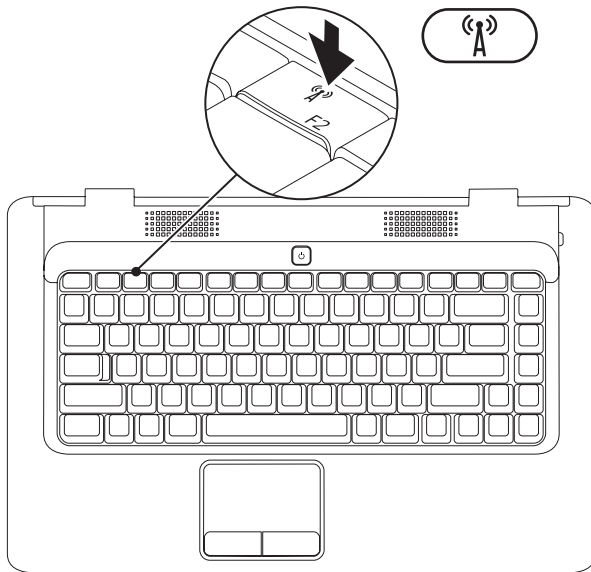

Kako biste omogućili bežičnu vezu:

1. Provjerite je li računalo uključeno.
2. Pritisnite tipku za bežičnu mrežu  na tipkovnici.

Na zaslonu će se prikazati potvrda vašeg odabira.

Bežična veza omogućena



Bežična veza onemogućena



Kako biste onemogućili bežičnu vezu:

Na tipkovnici ponovno pritisnite tipku za bežičnu mrežu  kako biste isključili sve radijske veze.

-  **NAPOMENA:** Tipka za bežičnu mrežu omogućuje vam brzo isključivanje svih bežičnih primopredajnika (WiFi i Bluetooth®) na računalo, na primjer kada bežični prijenos morate onemogućiti u zrakoplovu.

Povezivanje s Internetom (neobavezno)

Za povezivanje s Internetom potreban je vanjski modem ili mrežna veza i davatelj internetskih usluga (ISP).

Ako vanjski USB modem ili WLAN adapter nije dio vaše pošiljke, možete ih nabaviti na web-stranici tvrtke Dell www.dell.com.

Postavljanje žične veze

- Ako koristite modemsku vezu, prije postavljanja internetske veze priključite telefonsku liniju na dodatni vanjski USB modem i u zidnu telefonsku utičnicu.
- Ako koristite DSL vezu ili vezu preko kablenskog/satelitskog modema, upute za postavljanje potražite kod svog davatelja internetskih usluga ili službe za mobilnu telefoniju.

Za dovršetak postavljanja žične internetske veze pratite upute u odjeljku "Postavljanje internetske veze" na stranici 14.

Postavljanje bežične veze

Prije korištenja bežične internetske veze morate se povezati s bežičnim usmjerivačem.

Za postavljanje veze s bežičnim usmjerivačem:

Windows Vista®

1. Provjerite je li bežična veza omogućena na računalu (pogledajte "Omogućavanje ili onemogućavanje bežične veze na stranici 10).
2. Spremite i zatvorite sve otvorene datoteke i zatvorite sve otvorene programe.
3. Pritisnite **Start**  → **Povezivanje**.
4. Za dovršetak postavljanja pratite upute na zaslonu.

Microsoft Windows® 7

1. Provjerite je li bežična veza omogućena na računalu (pogledajte "Omogućavanje ili onemogućavanje bežične veze na stranici 10).
2. Spremite i zatvorite sve otvorene datoteke i zatvorite sve otvorene programe.
3. Pritisnite **Start**  → **Upravljačka ploča** → **Mreže i internet** → **Centar za umrežavanje i dijeljenje** → **Spoji na mrežu**.
4. Za dovršetak postavljanja pratite upute na zaslonu.

Postavljanje internetske veze

Davatelji internetskih usluga (ISP-ovi) i njihove ponude razlikuju se od zemlje do zemlje. Obratite se svom davatelju internetskih usluga za ponude dostupne u vašoj državi.

Ako se ne možete povezati na Internet, a u prošlosti ste se uspješno povezivali, davatelj internetskih usluga možda ima problema s pružanjem usluge. Obratite se davatelju internetskih usluga kako biste provjerili status usluge ili se kasnije ponovo pokušajte povezati.

Pripremite informacije o svom davatelju internetskih usluga. Ako nemate davatelja internetskih usluga, možete ga pronaći pomoću čarobnjaka **Povezivanje s Internetom**.

Za postavljanje internetske veze:

Windows Vista®

 **NAPOMENA:** Upute u nastavku vrijede za zadani prikaz sustava Windows i možda se neće primjenjivati ako je vaše računalo postavljeno na Klasični prikaz sustava Windows.

1. Spremite i zatvorite sve otvorene datoteke i izađite iz svih otvorenih programa.
2. Pritisnite **Start**  → **Upravljačka ploča**.
3. Pritisnite **Mrežne i internetske veze** → **Centar za umrežavanje i razmjenu** → **Postavljanje veze s mrežom** → **Povezivanje s Internetom**.

Prikazat će se prozor **Povezivanje s Internetom**.

 **NAPOMENA:** Ako ne znate koju vrstu veze odabrati, pritisnite **Help me choose** (Pomozi mi pri odabiru) ili se obratite davatelju internetskih usluga.

4. Slijedite upute na zaslonu i koristite informacije o postavljanju koje ste dobili od svog ISP-a kako biste dovršili postavljanje.

Windows® 7

1. Spremite i zatvorite sve otvorene datoteke i izađite iz svih otvorenih programa.
2. Pritisnite **Start**  → **Upravljačka ploča**.
3. Pritisnite **Centar za umrežavanje i razmjenu** → **Postavljanje nove veze ili mreže** → **Povezivanje s Internetom**.

Prikazat će se prozor **Povezivanje s Internetom**.

-  **NAPOMENA:** Ako ne znate koju vrstu veze odabrati, pritisnite **Help me choose** (Pomozi mi pri odabiru) ili se obratite davatelju internetskih usluga.
4. Slijedite upute na zaslonu i koristite informacije o postavljanju koje ste dobili od svog ISP-a kako biste dovršili postavljanje.

Korištenje prijenosnog računala Inspiron

U ovom odjeljku pronaći ćete informacije o značajkama koje su dostupne na vašem prijenosnom računalu Inspiron™.

Značajke s desne strane

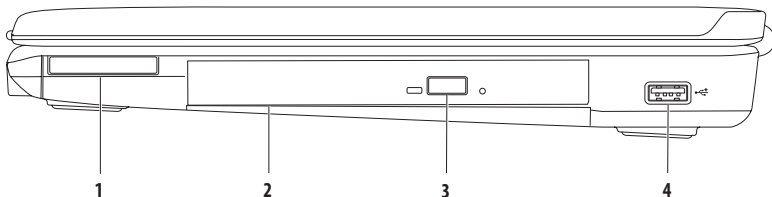

- 1 ExpressCard utor** — podržava jednu ExpressCard karticu koja podržava dodatnu memoriju, žičnu i bežičnu komunikaciju, multimediju i sigurnosne značajke.

NAPOMENA: S računalom se isporučuje plastična imitacija kartice u utoru za ExpressCard. Plastična imitacija kartice štiti utore od prašine i drugih čestica kada se ne koriste. Sačuvajte plastične imitacije kartica za slučajeve kada se u ExpressCard utorima ne budu nalazile kartice; plastične imitacije kartica iz drugih računala možda neće odgovarati vašem računalu.

- 2 Optički pogon** — reproducira ili snima CD i DVD medije. Prilikom stavljanja u optički pogon, strana diska s otiskom ili tekстом mora biti okrenuta prema gore.
-

- 3 Gumb za izbacivanje** — kada se pritisne, izbacuje ladicu optičkog pogona.
-

- 4  USB 2.0 priključak** — priključuje USB uređaje poput miša, tipkovnice, pisača, vanjskog pogona ili MP3 čitača.
-

Značajke s lijeve strane

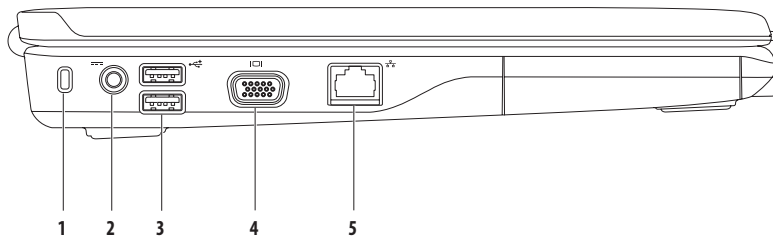

-
- 1 **Utor za sigurnosni kabel** — na računalo priključuje sigurnosni kabel dostupan na tržištu.

NAPOMENA: Prije kupnje sigurnosnog kabela provjerite radi li kabel sa utrom za sigurnosni kabel na vašem računalu.

- 2  **Priključak za AC adapter** — priključuje AC adapter za napajanje računala i punjenje baterije.
-

- 3  **USB 2.0 priključci (2)** — priključuju USB uređaje poput miša, tipkovnice, pisača, vanjskog pogona ili MP3 čitača.
-

- 4  **VGA priključak** — za povezivanje s monitorom ili projektorom.
-

- 5  **Mrežni priključak** — povezuje računalo na mrežu ili širokopojasni uređaj ako koristite žičnu mrežu.
-

Značajke s prednje strane

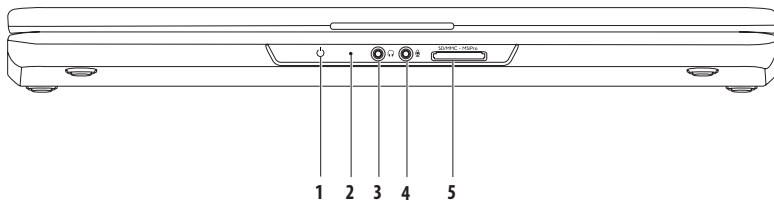

- 1  **Indikator napajanja/baterije** — indikator označava sljedeća stanja kada se računalo napaja preko adaptera za izmjeničnu struju ili baterije.

	Stanje indikatora	Stanje ili stanja računala	Razina napunjenosti baterije
Adapter za izmjeničnu struju	Svijetli bijelo	uključeno isključeno/hibernacija	punjenje <90%
	Treperi bijelo	stanje pripravnosti	punjenje
	isključeno	isključeno/hibernacija	>90%
Baterija	Svijetli bijelo	uključeno	>10%
	Treperi bijelo	stanje pripravnosti	>10%
	Svijetli žuto	uključeno/stanje pripravnosti	<10%
	isključeno	isključeno/hibernacija	nije dostupno

NAPOMENA: Baterija se puni kada se računalo napaja pomoću AC adaptera.

- 2 **Analogni mikrofoni** — ako nemate dodatnu ugrađenu kameru s dvostrukim mikrofonom, jedinstveni mikrofoni koriste se za konferencijske pozive i razgovore.

- 3  **Audio izlaz/priključak za slušalice** — služi za priključivanje para slušalica, zvučnika s napajanjem ili audio sustava.

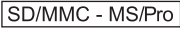
- 4  **Audio ulaz/priključak za mikrofonski ulaz** — povezuje mikrofonski ulaz ili ulazni signal za korištenje s audio programima.
- 5  **Čitač multimedijских kartica 7 u 1** — omogućuje brzo i jednostavno pregledavanje i razmjenu digitalnih fotografija, glazbe, videozapisa i dokumenata pohranjenih na sljedećim digitalnim multimedijским karticama:
- Memorijska kartica Secure Digital (SD)
 - Kartica Secure Digital velikog kapaciteta (SDHC)
 - Multimedijска kartica (MMC/MMC+)
 - MMC+
 - Memory Stick
 - Memory Stick PRO
 - Kartica xD-Picture (vrsta - M i vrsta - H)

NAPOMENA: Vaše je računalo isporučeno s plastičnom imitacijom kartice u utoru za multimedijску karticu. Plastična imitacija kartice utore koji se ne koriste štiti od prašine i drugih čestica. Plastičnu imitaciju kartice sačuvajte kako biste je mogli koristiti kada u utor nije umetnuta multimedijска kartica. Plastične imitacije kartice za druga računala možda neće odgovarati vašem računalu.

Osnovne značajke računala

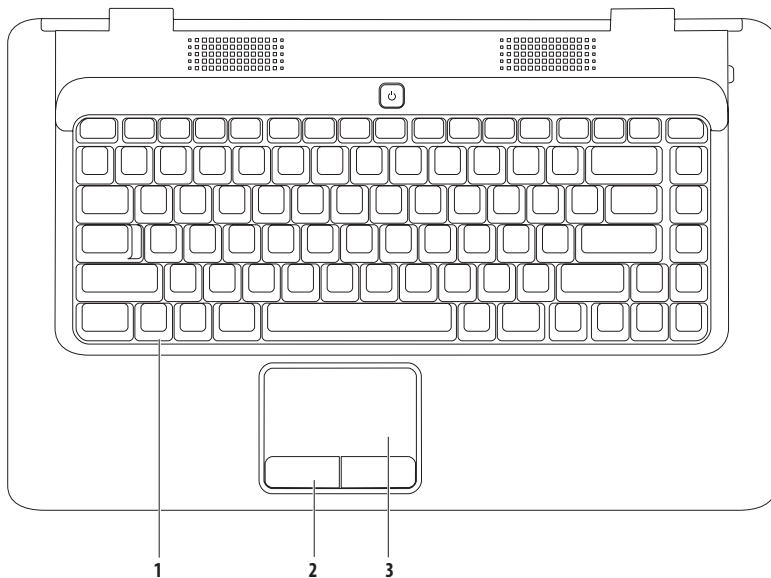

-
- 1 Tipkovnica** — dodatne informacije o tipkovnici potražite u *Tehnološkom priručniku za Dell* na tvrdom disku vašeg računala ili na support.dell.com/manuals.
 - 2 Gumbi dodirne plohe (2)** — funkcije pritiska lijeve i desne tipke miša.
 - 3 Dodirna ploha** — funkcije miša za pomicanje pokazivača, povlačenje ili premještanje odabranih stavaka i pritisak lijeve tipke pritiskom na površinu. Podržava značajke **pomicanja** i **povećavanja**. Više informacija potražite u odjeljku "Naredbe dodirnoj plohi" na stranici 26.
-

Naredbe na dodirnoj plohi

Pomicanje

Omogućuje pomicanje sadržaja. Značajka pomicanja uključuje:

Standardno pomicanje – omogućuje pomicanje prema gore i prema dolje, desno i lijevo.

Pomicanje prema gore i prema dolje:

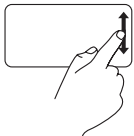

Prstom povucite gore ili dolje po zoni za okomito pomicanje (krajnji desni dio dodirne plohe).

Pomicanje udesno i ulijevo:

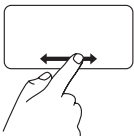

Prstom povucite desno ili lijevo po zoni za vodoravno pomicanje (krajnji donji dio dodirne plohe).

Kružno pomicanje – omogućuje pomicanje prema gore i prema dolje, desno i lijevo.

Pomicanje prema gore i prema dolje:

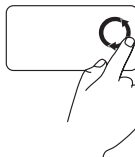

Pomičite prst u okomitoj zoni pomicanja (desni rub dodirne plohe) kružnim pokretima u smjeru kazaljke na satu kako biste se pomicali prema gore ili kružnim pokretima u smjeru suprotnom od kazaljke na satu kako biste se pomicali prema dolje.

Pomicanje udesno i ulijevo:



Pomičite prst u vodoravnoj zoni pomicanja (donji rub dodirne plohe) kružnim pokretima u smjeru kazaljke na satu kako biste se pomicali prema desno ili kružnim pokretima u smjeru suprotnom od kazaljke na satu kako biste se pomicali ulijevo.

Zumiranje

Omogućuje povećavanje ili smanjenje stupnja povećanja sadržaja na zaslonu. Značajka zumiranja uključuje:

Zumiranje jednim prstom – omogućuje povećavanje ili smanjivanje.

Povećavanje:



Pomičite prst prema gore u zoni zumiranja (krajnji lijevi dio dodirne plohe).

Smanjivanje:

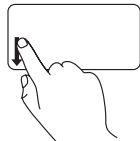

Pomičite prst prema dolje u zoni zumiranja (krajnji lijevi dio dodirne plohe).

Upravljačke tipke za multimediju

Upravljačke tipke za multimediju nalaze se na tipkovnici.

Kako biste koristili upravljačke tipke za multimediju, pritisnite željenu tipku. Upravljačke tipke za multimediju možete konfigurirati pomoću **uslužnog programa za postavljanje sustava (BIOS)** ili **Centra za mobilnost sustava Windows**.

Uslužni program za postavljanje sustava (BIOS) –

1. Pritisnite <F2> tijekom testiranja komponenti sustava (POST) kako biste pristupili uslužnom programu za postavljanje sustava (BIOS).
2. Pod **Function Key Behavior** (Ponašanje funkcijskih tipki) odaberite **Multimedia Key First** (Najprije tipka za multimedijski sadržaj) ili **Function Key First** (Najprije funkcijska tipka).

Multimedia Key First (Najprije tipka za multimedijski sadržaj) – Ovo je zadana opcija. Pritisnite tipku za multimedijski sadržaj kako biste izvršili željenu radnju. Za funkcijsku tipku pritisnite <Fn> + željenu funkcijsku tipku.

Function Key First (Najprije funkcijska tipka) – pritisnite bilo koju funkcijsku tipku kako biste izvršili željenu radnju.

Za tipku za multimedijski sadržaj pritisnite <Fn> + željenu tipku za multimedijski sadržaj.



NAPOMENA: Multimedia Key First (Najprije tipka za multimedijski sadržaj) aktivna je opcija samo u operacijskom sustavu.

Centar za mobilnost sustava Windows –

1. Pritisnite <  > <X> kako biste pokrenuli Centar za mobilnost sustava Windows.
2. U **Function Key Row** (Redak funkcijskih tipki) odaberite **Function Key** (Funkcijska tipka) ili **Multimedia Key** (Tipka za multimedijski sadržaj).



 Isključivanje zvuka

 Smanjivanje jačine zvuka

 Povećavanje jačine zvuka

 Reprodukcija prethodne pjesme ili poglavlja

 Reprodukcija ili pauza

 Reprodukcija sljedeće pjesme ili poglavlja

 Izbacivanje diska

Upotreba optičkog pogona

 **OPREZ:** Kada otvarate ili zatvarate optički pogon, ladicu nemojte pritiskati prema dolje. Kada ne koristite pogon, ladicu držite zatvorenom.

 **OPREZ:** Računalo nemojte premještati dok je u tijeku reprodukcija ili snimanje diska.

Optički pogon reproducira ili snima CD i DVD medije. Prilikom stavljanja u optički pogon, strana diska s otiskom ili tekстом mora biti okrenuta prema gore.

Za stavljanje diska u optički pogon:

1. Pritisnite gumb za izbacivanje na optičkom pogonu.
2. Izvucite ladicu.
3. Položite disk, gornjom stranom prema gore, u središte ladice te natakните disk na osovinu.
4. Gurnite ladicu natrag u pogonsku jedinicu.

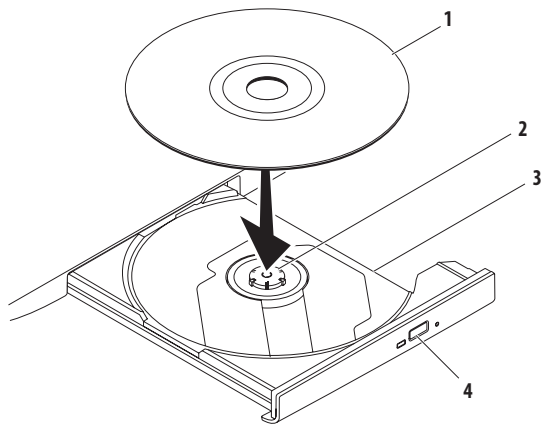

1 disk

2 osovina

3 ladica optičkog pogona

4 gumb za izbacivanje

Značajke zaslona

Ploča zaslona sadrži dodatnu kameru i pridružene dvostruke digitalne mikrofone.

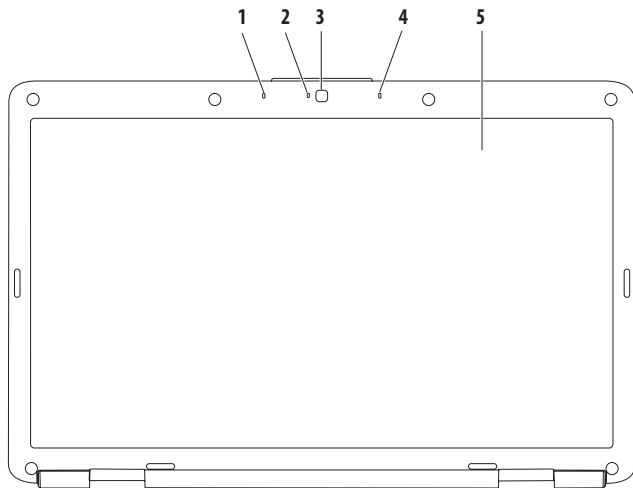

- 1 Lijevo digitalni mikrofoni (dodatna oprema)** — omogućuje visoku kvalitetu zvuka pri video konferencijama i snimanju zvuka.
 - 2 Indikator aktivnosti kamere (dodatna oprema)** — pokazuje je li kamera uključena ili isključena. Ovisno o konfiguraciji koju ste odabrali prilikom kupnje računala, računalo možda neće biti opremljeno kamerom.
 - 3 Kamera (dodatna oprema)** — ugrađena kamera za snimanje, konferencijske pozive i razgovore. Ovisno o konfiguraciji koju ste odabrali prilikom kupnje računala, računalo možda neće biti opremljeno kamerom.
 - 4 Desno digitalni mikrofoni (dodatna oprema)** — omogućuje visoku kvalitetu zvuka pri video konferencijama i snimanju zvuka.
 - 5 Zaslona** — dodatne informacije o zaslonu potražite u *Tehnološkom priručniku za Dell* na tvrdom disku vašeg računala ili na support.dell.com/manuals.
-

Vađenje i zamjena baterije



UPOZORENJE: Prije nego započnete bilo koji postupak u ovom odlomku, pročitajte sigurnosne upute koje ste primili s računalom.



UPOZORENJE: Korištenje baterije koja nije kompatibilna može povećati opasnost od eksplozije ili požara. Za ovo računalo morate koristiti isključivo bateriju kupljenu od tvrtke Dell. Nemojte koristiti baterije drugih računala.



UPOZORENJE: Prije vađenja baterije ugastite računalo i isključite vanjske kabele (uključujući i AC adapter).

Za vađenje baterije:

1. Isključite računalo i okrenite ga.
2. Povucite bravicu za oslobađanje baterije u otključani položaj sve dok ne skoči na svoje mjesto.
3. Izvucite bateriju iz odjeljka za bateriju.

Zamjena baterije:

Umetnite bateriju u odjeljak za bateriju sve dok ne sjedne na mjesto.

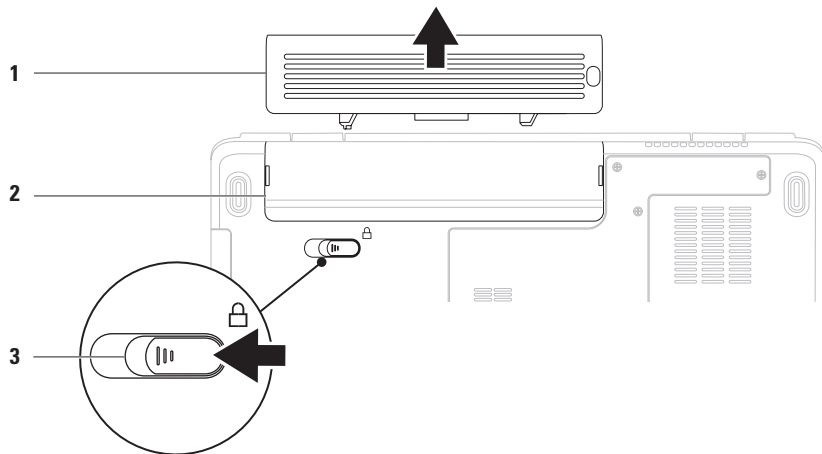

1 baterija

2 utor za bateriju

3 jezičak za oslobađanje baterije

Značajke softvera

 **NAPOMENA:** Više informacija o značajkama opisanima u ovom odlomku potražite u *Tehnološkom priručniku za Dell* na tvrdom disku ili na web-stranici tvrtke Dell za podršku, na adresi support.dell.com/manuals.

Produktivnost i komunikacija

Svoje računalo možete koristiti za izradu prezentacija, brošura, čestitki, letaka i radnih listova. Također možete uređivati i pregledavati digitalne fotografije i slike. Na narudžbenici provjerite koji je softver instaliran na vašem računalu.

Nakon povezivanja na Internet možete pristupati web-stranicama, postaviti račun elektroničke pošte, učitavati i preuzimati datoteke.

Zabava i multimedija

Svoje računalo možete koristiti za gledanje videozapisa, igranje igara, slušanje glazbe i internetskih radijskih postaja.

Možete preuzimati i kopirati slike i video datoteke s prijenosnih uređaja, kao što su kamere i mobilni telefoni. Dodatne softverske aplikacije omogućavaju organiziranje i stvaranje glazbenih i video datoteka koje se mogu spremirati na prijenosne uređaje poput MP3 čitača i dlanovnika ili reproducirati i pregledavati na povezanim televizorima, projektorima i kućnom kinu.

Prilagođavanje radne površine

Svoju radnu površinu možete prilagoditi promjenom izgleda, razlučivosti, pozadine, čuvara zaslona i drugih značajki radne površine.

Za prilagodbu radne površine:

Windows Vista®

1. Desnom tipkom miša pritisnite otvoreno područje radne površine.
2. Pritisnite **Prilagodi** kako biste otvorili prozor **Prilagodi izgled i zvukove** i saznali više o mogućnostima prilagodbe.

Windows® 7

1. Desnom tipkom miša pritisnite otvoreno područje radne površine.
2. Pritisnite **Prilagodi** kako biste otvorili prozor **Promjena grafike i zvukova na računalu** i saznajte više o opcijama prilagodbe.

Prilagođavanje postavki napajanja

Možete koristiti mogućnosti napajanja u vašem operacijskom sustavu kako biste konfigurirali postavke napajanja na vašem računalu. Operacijski sustav Microsoft Windows instaliran na vašem Dell računalu pruža tri zadane opcije:

- **Uravnoteženi/Preporuča Dell** — pruža puno djelovanje kada ga trebate i čuva energiju za vrijeme mirovanja.
- **Štednja energije** — štedi energiju računala tako što smanjuje učinkovitost sustava kako bi što više produžio vijek trajanja računala i tako što smanjuje količinu energije koju računalo troši tijekom vijeka trajanja.
- **Visoko djelovanje** — pruža najvišu razinu djelovanja sustava na računalu, prilagođavanjem brzine procesora na vaše djelovanje/rad i maksimiziranjem djelovanja sustava.

Prijenos informacija na novo računalo

Za prijenos informacija na novo računalo:

Windows Vista®

 **NAPOMENA:** Upute u nastavku vrijede za zadani prikaz sustava Windows i možda se neće primjenjivati ako je vaše računalo postavljeno na Klasični prikaz sustava Windows.

1. Pritisnite **Start**  → **Upravljačka ploča** → **Sustav i održavanje** → **Centar za dobrodošlicu** → **Prijenos podataka i postavki**.

Ako se pojavi prozor **Kontrola korisničkog računa**, pritisnite **Nastavi**.

2. Pratite upute u čarobnjaku **Windows Easy Transfer**.

Windows® 7

1. Pritisnite **Start**  → **Upravljačka ploča**.
2. U okvir za pretraživanje unesite **Prijenos** i zatim pritisnite **Prijenos datoteka s drugog računala**.
3. Pratite upute u čarobnjaku **Windows Easy Transfer**.

Sigurnosno pohranjivanje podataka

Preporučuje se povremeno pohraniti sigurnosne kopije datoteka i mapa na vašem računalo.

Sigurnosno kopiranje datoteka:

Windows Vista®

1. Pritisnite **Start**  → **Upravljačka ploča** → **Sustav i održavanje** → **Centar za sigurnosne kopije i vraćanje** → **Sigurnosne kopije datoteka**.

Ako se pojavi prozor **Kontrola korisničkog računa**, pritisnite **Nastavi**.

 **NAPOMENA:** Određena izdanja sustava Windows Vista omogućuju sigurnosno pohranjivanje računala.

2. Slijedite upute čarobnjaka za **sigurnosno kopiranje datoteka**.

Windows® 7

1. Pritisnite **Start**  → **Upravljačka ploča** → **Sustav i sigurnost** → **Sigurnosno kopiranje i vraćanje**.
2. Pritisnite **Postavljanje sigurnosnog kopiranja...**
3. Pratite upute u čarobnjaku za **konfiguriranje sigurnosnog kopiranja**.

Dell Dock

Dell Dock je grupa ikona koja omogućuje jednostavan pristup aplikacijama, datotekama i mapama koje se često koriste. Dock možete prilagoditi:

- Dodavanjem ili uklanjanjem ikona
- Promjenom boje i lokacije Docka
- Grupiranjem srodnih ikona u kategorije
- Promjenom ponašanja ikona



Dodavanje kategorije

1. Desnom tipkom miša pritisnite Dock, pritisnite **Add (Dodaj)** → **Category** (Kategorija). Prikazat će se prozor **Add/Edit Category** (Dodavanje/Uređivanje kategorije).
2. U polje **Title** (Naslov) unesite naslov kategorije.
3. Odaberite ikonu za kategoriju u okviru **Select an image:** (Odabir slike).
4. Pritisnite **Save** (Spremi).

Dodavanje ikone

Povucite i ispustite ikonu u Dock ili u kategoriju.

Uklanjanje kategorije ili ikone

1. Desnom tipkom miša pritisnite kategoriju ili ikonu na Docku i pritisnite **Delete shortcut** (Izbriši prečac) ili **Delete category** (Izbriši kategoriju).
2. Slijedite upute na zaslonu.

Prilagodite Dock

1. Desnom tipkom miša pritisnite Dock i pritisnite **Advanced Setting...** (Napredne postavke...).
2. Odaberite željenu opciju za prilagodbu Docka.

Rješavanje problema

U ovom odjeljku pronaći ćete informacije o rješavanju problema na vašem računalu. Ako problem ne možete riješiti pomoću sljedećih smjernica, pogledajte "Korištenje alata za podršku" na stranici 47 ili "Kontaktiranje tvrtke Dell" na stranici 69.

Zvučne šifre

Vaše računalo može proizvesti nekolicinu zvučnih signala za vrijeme uključivanja ako dođe do pogreške ili problema. Ove serije zvučnih signala koji se nazivaju zvučna šifra mogu vam pomoći pri identifikaciji problema. Zapišite zvučnu šifru i kontaktirajte Dell (pogledajte "Kontaktiranje tvrtke Dell" na stranici 69).



UPOZORENJE: Poklopac računala smije skinuti samo obučeni serviser. Upute za servisere potražite u servisnom priručniku na support.dell.com.



NAPOMENA: Informacije o zamjeni dijelova potražite u *Servisnom priručniku* na support.dell.com/manuals.

Zvučna šifra	Mogući problem
Jedan	Moguć kvar matične ploče - BIOS ROM kvar
Dva	RAM nije pronađen NAPOMENA: Ako ste instalirali ili zamijenili memorijski modul, provjerite je li on ispravno postavljen.
Tri	Moguć kvar matične ploče - pogreška čipseta
Četiri	Čitanje/zapisivanje u RAM nije uspjelo
Pet	Pogreška sa satom stvarnog vremena
Šest	Kvar video kartice ili čipa
Sedam	Kvar procesora
Osam	Kvar zaslona

Problemi s mrežom

Bežične veze

Ako se izgubi bežična mrežna veza —

Bežični usmjerivač je isključen ili je bežična veza onemogućena na vašem računalu.

- Provjerite je li bežični usmjerivač uključen i povezan s vašim izvorom podataka (kabelski modem ili mrežni razdjelnik).
- Vašu bežičnu vezu možda blokiraju ili ometaju smetnje. Pokušajte premjestiti računalo bliže bežičnom usmjerivaču.
- Ponovo uspostavite vezu s bežičnim usmjerivačem (pogledajte "Postavljanje bežične veze" na stranici 13).

Žične veze

Ako je mrežna veza izgubljena — kabel nije dobro pričvršćen ili je oštećen. Provjerite je li kabel priključen ili je oštećen.

Problemi s napajanjem

Ako indikator napajanja ne svijetli — računalo je isključeno, nije priključeno na napajanje ili je u stanju hibernacije.

- Pritisnite gumb za uključivanje. Računalo nastavlja s uobičajenim radom ako je isključeno ili u stanju hibernacije.
- Ponovno uključite kabel za električnu energiju u priključak na računala i utičnicu.
- Ako je AC adapter priključen na električni razdjelnik, provjerite je li razdjelnik uključen u utičnicu i je li uključen. Privremeno zaobidite uređaje za zaštitu i električne razdjelnike kako biste provjerili hoće li se računalo ispravno uključiti.

Rješavanje problema

- Provjerite radi li utičnica tako da je testirate pomoću drugog uređaja, primjerice svjetiljke.
- Provjerite je li kabel adaptera pravilno priključen. Ako na adapteru izmjenične struje postoji indikator, provjerite je li uključen.

Ako indikator napajanja svijetli bijelo i računalo ne reagira — računalo je isključeno, u stanju hibernacije ili zaslon ne reagira.

- Pritisnite gumb za uključivanje. Računalo nastavlja s uobičajenim radom ako je isključeno ili u stanju hibernacije.
- Ako zaslon ne reagira, pritisnite gumb za uključivanje dok se računalo ne isključi i zatim ga ponovno uključite.
- Ako se problem nastavi javljati, obratite se tvrtki Dell (pogledajte "Kontaktiranje tvrtke Dell" na stranici 69).

Ako indikator napajanja treperi bijelo i računalo ne reagira — računalo je u stanju pripravnosti ili zaslon ne reagira.

- Pritisnite tipku na tipkovnici, pomaknite priključeni miš ili prst po dodirnoj plohi ili pritisnite gumb za uključivanje kako biste nastavili s uobičajenim radom.
- Ako zaslon ne reagira, pritisnite gumb za uključivanje dok se računalo ne isključi i zatim ga ponovno uključite.
- Ako se problem nastavi javljati, obratite se tvrtki Dell (pogledajte "Kontaktiranje tvrtke Dell" na stranici 69).

Ako indikator napajanja svijetli žuto i računalo ne reagira — računalo je u stanju pripravnosti s gotovo praznom baterijom ili zaslon ne reagira.

- Priključite AC adapter radi napajanja računala i napunite bateriju.

- Pomaknite priključeni miš ili prst po dodirnoj plohi kako biste nastavili s uobičajenom radom.
- Ako zaslom ne reagira, pritisnite gumb za uključivanje dok se računalo ne isključi i zatim ga ponovno uključite.
- Ako se problem nastavi javljati, obratite se tvrtki Dell (pogledajte "Kontaktiranje tvrtke Dell" na stranici 69).

Ako naiđete na smetnje koje sprečavaju prijem na vašem računalu — neželjeni signal stvara smetnje ometajući ili blokirajući ostale signale. Neki od mogućih uzroka smetnji su:

- Napajanje, tipkovnica i produžni kabel za miš
- Previše uređaja priključenih na električni razdjelnik.
- Više razdjelnika priključenih na jednu utičnicu

Problemi s memorijom

Ako primite poruku o nedostatnoj memoriji —

- Spremite i zatvorite sve otvorene datoteke i zatvorite sve otvorene programe koje ne koristite kako biste vidjeli hoće li to riješiti problem.
- U dokumentaciji softvera potražite minimalne zahtjeve za memoriju.
- Memorijske module ponovo postavite na konektore (upute potražite u *Servisnom priručniku* na support.dell.com/manuals).
- Ako se problem nastavi javljati, obratite se tvrtki Dell (pogledajte "Kontaktiranje tvrtke Dell" na stranici 69).

Ako se pojave drugi problemi s memorijom —

- Pokrenite Dell dijagnostiku (pogledajte "Dell dijagnostika" na stranici 49).
- Ako se problem nastavi javljati, obratite se tvrtki Dell (pogledajte "Kontaktiranje tvrtke Dell" na stranici 69).

Problemi s blokiranjem i programskom opremom

Ako se računalo ne pokreće — Provjerite je li električni kabel čvrsto pričvršćen na računalo i na električnoj utičnici.

Ako program prestane reagirati —

Zatvorite program:

1. Istovremeno pritisnite <Ctrl><Shift><Esc>.
2. Pritisnite **Aplikacije**.
3. Odaberite program koji više ne reagira.
4. Pritisnite **Završi zadatak**.

Ako se program neprekidno ruši — provjerite dokumentaciju softvera. Ako je potrebno deinstalirajte i zatim ponovno instalirajte program.

 **NAPOMENA:** Softver se obično isporučuje s uputama za instalaciju u dokumentaciji ili na CD mediju.

Ako računalo više ne reagira ili se pojavljuje plavi zaslون —

 **UPOZORENJE:** Postoji mogućnost da izgubite podatke ako ne možete zatvoriti operacijski sustav.

Ako ne dobijete reakciju pritiskom na tipku na tipkovnici ili pomakom miša, pritisnite i držite gumb za napajanje najmanje 8 do 10 sekundi (dok se računalo ne isključi) i zatim ponovno pokrenite računalo.

Ako je program namijenjen ranijoj verziji operacijskog sustava Microsoft® Windows® —

Pokrenite **Čarobnjak za kompatibilnost programa**. **Čarobnjak za kompatibilnost programa** konfigurira program tako da može raditi u okolini sličnoj ranijim verzijama operacijskog sustava Microsoft Windows.

Windows Vista®

1. Pritisnite **Start**  → **Upravljačka ploča** → **Programi** → **Korištenje starijeg programa s ovom verzijom sustava Windows**.
2. Na zaslonu dobrodošlice pritisnite **Dalje**.
3. Slijedite upute na zaslonu.

Windows® 7

1. Pritisnite **Start** .
2. U okvir pretraživanja unesite **Korištenje starijeg programa s ovom verzijom sustava Windows** i pritisnite <Enter>
3. Pratite upute u **Čarobnjaku za kompatibilnost programa**.

Rješavanje problema

Ako imate drugih problema sa softverom —

- Odmah napravite sigurnosnu kopiju svojih datoteka.
- Koristite program za skeniranje virusa kako biste provjerili tvrdi disk ili CD medije.
- Spremite i zatvorite sve otvorene datoteke ili programe i isključite računalo preko izbornika **Start** .
- Informacije o rješavanju problema potražite u dokumentaciji softvera ili se obratite proizvođaču softvera
 - Provjerite je li program kompatibilan s operacijskim sustavom koji je instaliran na vaše računalo.
 - Provjerite zadovoljava li vaše računalo minimalne zahtjeve hardvera potrebne za pokretanje softvera. Informacije potražite u dokumentaciji softvera.
 - Provjerite je li program pravilno instaliran i konfiguriran.
 - Provjerite nisu li upravljački programi uređaja u sukobu s programom.
 - Ako je potrebno, deinstalirajte i zatim ponovno instalirajte program.

Korištenje alata za podršku

Dell centar za podršku

Pomoću **Dell centra za podršku** možete pronaći potrebne informacije o usluzi, podršci i sustavu.

Kako biste pokrenuli aplikaciju, pritisnite ikonu  na alatnoj traci.

Na početnoj stranici programa **Dell Support Center** prikazan je broj modela vašeg računala, servisna oznaka, kôd za brzu uslugu i kontakt-podaci za servis.

Na početnoj stranici nalaze se i veze za pristup:



Self Help (Samostalna pomoć)

(Troubleshooting (Rješavanje problema), Security (Sigurnost), System Performance (Rad sustava), Network/Internet (Mreža/Internet), Backup/ Recovery (Sigurnosno kopiranje / oporavak) i Windows operating system (operacijski sustav Windows))



Alerts (Upozorenja) (upozorenja tehničke podrške vezana uz vaše računalo)



Assistance from Dell (Pomoć iz tvrtke Dell)

(Technical Support with DellConnect™, (Tehnička podrška putem usluge DellConnect™), Customer Service (Korisnička podrška), Training and Tutorials (Obuka i priručnici), How-To Help with Dell on Call™ (Pomoć s primjerima putem usluge Dell on Call™) i Online Scan with PCCheckUp (Online skeniranje pomoću programa PC CheckUp))



About Your System (Informacija o sustavu)

(System Documentation (Dokumentacija sustava), Warranty Information (Informacije o jamstvu), System Information (Informacije o sustavu), Upgrades & Accessories (Nadogradnje i dodatna oprema))

Više informacija o programu **Dell Support Center** i dostupnim alatima za podršku potražite na kartici **Services** (Usluge) na adresi **support.dell.com**.

Poruke sustava

Ako na vašem računalu postoji problem ili pogreška, moguće je da će se pojaviti Poruka sustava koja će vam pomoći u prepoznavanju uzroka i određivanju što je potrebno učiniti za rješavanje problema.



NAPOMENA: Ako se poruka koju ste primili ne nalazi na popisu poruka, pročitajte dokumentaciju za operacijski sustav ili program koji ste koristili kada se ta poruka prikazala. Možete i pogledati *Tehnološki priručnik za Dell* koji se nalazi na vašem tvrdom disku ili na support.dell.com/manuals ili možete kontaktirati Dell (pomoć potražite u odjeljku "Kontaktiranje tvrtke Dell" na stranici 69).

Nema dostupnog uređaja za pokretanje — nema particije za pokretanje na tvrdom disku, kabel tvrdog diska nije dobro pričvršćen ili ne postoji uređaj za pokretanje.

- Ako je tvrdi disk vaš uređaj za podizanje sustava, provjerite jesu li svi kabeli ispravno priključeni i je li tvrdi disk ispravno instaliran i particioniran kao uređaj za podizanje sustava.
- Uđite u postavljanje sustava i provjerite je li redoslijed kod pokretanja točan (pogledajte *Tehnološki priručnik za Dell* koji se nalazi na tvrdom disku ili na support.dell.com/manuals).

Nema prekida u otkucanju mjerača vremena — čip na matičnoj ploči ne radi ili je došlo do kvara matične ploče (pomoć potražite u odjeljku "Kontaktiranje tvrtke Dell" na stranici 69).

Program za rješavanje problema s hardverom

Ako uređaj nije prepoznat tijekom postavljanja operacijskog sustava ili je prepoznat, ali nije ispravno konfiguriran, tu nekompatibilnost možete riješiti pomoću programa za **rješavanje problema s hardverom**.

Za pokretanje programa za rješavanje problema sa strojnom opremom:

1. Pritisnite **Start**  → **Pomoć i podrška**.
2. U polje za pretraživanje unesite **rješavanje hardverskih problema** i pritisnite <Enter> za početak pretraživanja.
3. U rezultatima pretraživanja odaberite opciju koja najbolje opisuje problem i pratite korake za rješavanje problema.

Dell Diagnostics

Ako imate problem s računalom, izvedite provjere navedene u odlomku "Problemi s blokiranjem i softverom" na stranici 44 i pokrenite program Dell Diagnostics prije nego što se obratite tvrtki Dell i zatražite tehničku pomoć.

 **NAPOMENA:** Program Dell Diagnostics radi samo na računalima tvrtke Dell.

 **NAPOMENA:** *Disk Drivers and Utilities* nije obavezan i možda nije isporučen s vašim računalom.

Provjerite nalazi li se uređaj koji želite testirati u programu za postavljanje sustava i je li aktivan. Pritisnite <F2> tijekom testiranja komponenti sustava (POST) kako biste pristupili uslužnom programu za postavljanje sustava (BIOS).

Pokrenite program Dell Diagnostics s vašeg tvrdog diska ili diska *Drivers and Utilities*.

Pokretanje programa Dell Diagnostics s tvrdog diska

Dell Diagnostics nalazi se na skrivenoj uslužnoj particiji za dijagnozu na vašem tvrdom disku.

 **NAPOMENA:** Ako vaše računalo ne prikazuje sliku na zaslonu, obratite se tvrtki Dell (pogledajte odjeljak "Kontaktiranje tvrtke Dell" na stranici 69).

1. Provjerite je li računalo priključeno na utičnicu koja ispravno radi.
2. Uključite (ili ponovo pokrenite) računalo.
3. Kada se prikaže logotip DELL™, odmah pritisnite <F12>. Odaberite **Diagnostics** (Dijagnostika) u izborniku za podizanje sustava i pritisnite <Enter>. To na vašem računalu može pokrenuti testiranje računala prije podizanja sustava (PSA).

 **NAPOMENA:** Ako predugo čekate i prikaže se logotip operacijskog sustava, nastavite čekati dok se ne prikaže radna površina sustava Microsoft® Windows®; zatim isključite računalo i pokušajte ponovno.

 **NAPOMENA:** Ako se prikaže poruka s tekstom da nije pronađena uslužna particija za dijagnostiku, pokrenite program Dell Diagnostics s diska *Drivers and Utilities*.

Ako je pokrenuto testiranje računala prije podizanja sustava:

- a. PSA će pokrenuti testove.
- b. Ako PSA uspješno dovrši testove, prikazat će se sljedeća poruka: "No problems have been found with this system so far. Do you want to run the remaining memory tests? This will take about 30 minutes or more. Do you want to continue? (Recommended) (Za sada nisu pronađeni problemi u sustavu. Želite li pokrenuti ostale memorijske testove? To bi moglo potrajati 30 minuta ili više. Želite li nastaviti? (Preporučeno)) "

- c. Ako se problemi s memorijom i dalje javljaju, pritisnite <y>, u suprotnom pritisnite <n>. Prikazat će se sljedeća poruka: "Booting Dell Diagnostic Utility Partition. Press any key to continue." (Podizanje sustava s Dell uslužne particije. Pritisnite bilo koju tipku za nastavak.)
- d. Pritisnite bilo koju tipku kako bi se otvorio prozor **Choose An Option** (Odabir opcije).

Ako testiranje računala prije podizanja sustava nije pokrenuto:

Pritisnite bilo koju tipku kako biste pokrenuli program Dell Diagnostics s uslužne particije dijagnostike na tvrdom disku i kako biste otvorili prozor **Choose An Option** (Odabir opcije).

1. Odaberite test koji želite pokrenuti.
2. Ako tijekom testiranja nađete na probleme, na zaslonu će se pojaviti poruka s kodom pogreške i opisom problema. Zapišite kod pogreške i opis problema te se obratite tvrtki Dell (pogledajte odjeljak "Kontaktiranje tvrtke Dell" na stranici 69).

 **NAPOMENA:** Servisna oznaka za vaše računalo nalazi se na vrhu svakog testnog ekrana. Pomoću servisne oznake možete identificirati svoje računalo kada kontaktirate Dell.



3. Kada testiranje završi, zatvorite testni ekran i vratite se na prozor **Choose An Option** (Odabir opcije).
4. Kako biste zatvorili program Dell Diagnostics i ponovno pokrenuli računalo, pritisnite **Exit** (Izađi).

Pokretanje programa Dell Diagnostics s medija Drivers and Utilities

1. Umetnite medij *Drivers and Utilities*.
2. Ugasite i ponovno pokrenite računalo. Kada se pojavi logotip DELL, odmah pritisnite <F12>.

 **NAPOMENA:** Ako predugo čekate i prikaže se logotip operacijskog sustava, nastavite čekati dok se ne prikaže radna površina sustava Microsoft® Windows®; zatim isključite računalo i pokušajte ponovno.

Korištenje alata za podršku

-  **NAPOMENA:** Sljedeći koraci samo privremeno mijenjaju slijed podizanja sustava. Prilikom sljedećeg pokretanja, sustav se na računalu podiže prema uređajima koji su postavljeni u programu za postavljanje sustava.
3. Kad se prikaže popis uređaja za podizanje sustava, označite **CD/DVD/CD-RW** i pritisnite <Enter>.
 4. Na prikazanom izborniku odaberite opciju **Boot from CD-ROM** (Pokreni s CD-ROM-a) i pritisnite <Enter>.
 5. Za pokretanje izbornika CD-a unesite 1 i za nastavak pritisnite <Enter>.
 6. Odaberite **Run the 32 Bit Dell Diagnostics** (Pokretanje 32-bitnog programa Dell Diagnostics) s numeriranog popisa. Ako je navedeno više verzija, odaberite onu koja je prikladna za vaše računalo.
 7. Odaberite test koji želite pokrenuti.
 8. Ako tijekom testiranja nađete na probleme, na zaslonu će se pojaviti poruka s kodom pogreške i opisom problema. Zapišite kod pogreške i opis problema te se obratite tvrtki Dell (pogledajte odjeljak "Kontaktiranje tvrtke Dell" na stranici 69).
-  **NAPOMENA:** Servisna oznaka za vaše računalo nalazi se na vrhu svakog testnog ekrana. Pomoću servisne oznake možete identificirati svoje računalo kada kontaktirate Dell.
9. Kada testiranje završi, zatvorite testni ekran i vratite se na prozor **Choose An Option** (Odabir opcije).
 10. Kako biste zatvorili program Dell Diagnostics i ponovno pokrenuli računalo, pritisnite **Exit** (Izađi).
 11. Izvadite medij *Drivers and Utilities*.

Vraćanje operacijskog sustava

Operacijski sustav možete vratiti na sljedeće načine:

- Značajka Vraćanje sustava vraća računalo u prethodno operacijsko stanje bez utjecaja na podatkovne datoteke. Opciju Vraćanje sustava u prethodno stanje koristite kao prvo rješenje za vraćanje operacijskog sustava i očuvanje podatkovnih datoteka.
- Dell DataSafe Local Backup vaš tvrdi disk vraća u stanje u kojem je bio prilikom kupnje računala, bez brisanja podatkovnih datoteka. Ovu opciju koristite ako problem niste mogli riješiti pomoću Vraćanja sustava.
- Dell Factory Image Restore vraća vaš tvrdi disk u operacijsko stanje u kojem je bio prilikom kupnje računala. Taj postupak trajno briše sve podatke s tvrdog diska i uklanja sve programe instalirane na njemu od trenutka kada ste primili računalo. Opciju Dell Factory Image Restore koristite samo ako značajka Vraćanje sustava nije riješila problem s operacijskim sustavom.
- Ako ste dobili disk operacijskog sustava s vašim računalom, upotrijebite ga za vraćanje sustava u početno stanje. Međutim, upotrebom diska operacijskog sustava također ćete izbrisati sve podatke na tvrdom disku. Disk operacijskog sustava koristite samo ako značajka Vraćanje sustava nije riješila problem s operacijskim sustavom.

Vraćanje sustava

Microsoft Windows operacijski sustav pruža mogućnost Vraćanje sustava koja vam dopušta da vratite računalo u prethodno operacijsko stanje (bez utjecaja na podatke datoteka) ako su promjene tvrdog diska, hardvera i drugih postavki sustava dovele računalo u neželjeno operacijsko stanje. Sve promjene koje program Vraćanje sustava izvrši na računalu mogu se poništiti.

 **OPREZ: Redovito izvodite sigurnosno kopiranje svojih podatkovnih datoteka. Vraćanje sustava ne nadzire vaše podatkovne datoteke i ne vraća ih u prvobitno stanje.**

 **NAPOMENA:** Postupci u ovom dokumentu namijenjeni su zadanom prikazu sustava Windows te se mogu razlikovati ako ste Dell™ računalo postavili na Klasični prikaz sustava Windows.

Pokretanje vraćanja sustava

1. Pritisnite **Start** .
2. U polje **Pokreni pretraživanje** unesite **Vraćanje sustava** u prethodno stanje i pritisnite <Enter>.

 **NAPOMENA:** Možda će se pojaviti prozor **Kontrola korisničkog računa**. Ako ste administrator ovog računala, pritisnite **Nastavi**. U suprotnom, za nastavak se obratite administratoru.

3. Pritisnite **Dalje** i slijedite upute na zaslonu.

U slučaju da program Vraćanje sustava nije riješio problem, tada možete poništiti zadnje vraćanje sustava u početno stanje.

Poništavanje posljednjeg vraćanja sustava

 **NAPOMENA:** Prije nego poništite posljednje vraćanje sustava u prethodno stanje, spremite i zatvorite sve otvorene datoteke i zatvorite sve otvorene programe. Datoteke i programe nemojte mijenjati, otvarati niti brisati dok se vraćanje sustava ne završi.

1. Pritisnite **Start** .
2. U polje **Pokreni pretraživanje** unesite `Vraćanje sustava u prethodno stanje` i pritisnite <Enter>.
3. Pritisnite **Poništi posljednje vraćanje**, a zatim pritisnite **Dalje**.

Dell DataSafe Local Backup

 **NAPOMENA:** Značajka Dell DataSafe Local Backup možda neće biti dostupna u svim regijama.

Dell DataSafe Local Backup je aplikacija za sigurnosno kopiranje i vraćanje koja vaše računalo vraća u prethodno stanje u slučaju gubitka podataka zbog virusa, slučajnog brisanja važnih datoteka ili mapa ili kvara tvrdog diska.

Ova vam aplikacija omogućuje:

- Vraćanje datoteka i mapa
- Svoj tvrdi disk vratite u operacijsko stanje u kojem je bio prilikom kupnje računala, bez brisanja postojećih osobnih datoteka i podataka

Vraćanje operacijskog sustava

Za planiranje sigurnosnog kopiranja:

1. Dvaput pritisnite ikonu Dell DataSafe Local  na traci sa zadacima.
2. Odaberite **Full System Backup** (Sigurnosno kopiranje cijelog sustava) kako biste stvorili i planirali automatsko sigurnosno kopiranje svih podataka na vašem računalo.

Za vraćanje podataka:

1. Isključite računalo.
 2. Uklonite sav nedavno dodat hardver i isključite sve uređaje poput USB pogona, pisača itd.
-  **NAPOMENA:** Nemojte isključivati zaslon, tipkovnicu, miš i kabel za napajanje.
3. Uključite računalo.
 4. Kada se prikaže logotip Dell, nekoliko puta pritisnite <F8> dok se ne prikaže prozor **Advanced Boot Options** (Napredne mogućnosti podizanja).

 **NAPOMENA:** Ako predugo čekate i prikaže se logotip operacijskog sustava, nastavite čekati dok se ne prikaže radna površina sustava Microsoft® Windows®; zatim isključite računalo i pokušajte ponovno.

5. Odaberite **Repair Your Computer** (Popravak računala).
6. Odaberite **Dell Factory Image Recovery and DataSafe Options** (Opcije za Dell Factory Image Recovery i DataSafe) i pratite upute na zaslonu.

 **NAPOMENA:** Postupak vraćanja može potrajati sat vremena ili duže, ovisno o količini podataka koja se treba vratiti.

 **NAPOMENA:** Dodatne informacije potražite u članku baze znanja 353560 na support.dell.com.

Dell Factory Image Restore

 **OPREZ:** Pomoću opcije Dell Factory Image Restore trajno ćete obrisati sve podatke s tvrdog diska i ukloniti sve programe i upravljačke programe instalirane nakon što ste primili računalo. Ako je moguće, prije korištenja ove opcije napravite sigurnosnu kopiju podataka. Opciju Dell Factory Image Restore koristite samo ako značajka Vraćanje sustava nije riješila problem s operacijskim sustavom.

 **NAPOMENA:** Opcija Dell Factory Image Restore možda nije dostupna u nekim državama ili na nekim računalima.

Mogućnost Dell Factory Image Restore (Windows Vista) koristite samo kao posljednju opciju za vraćanje operacijskog sustava. Ova mogućnost vraća tvrdi disk u operacijsko stanje u kojem je bilo prilikom kupnje računala. Svi programi ili datoteke koje su dodane

nakon što ste dobili svoje računalo—uključujući podatkovne datoteke—trajno se uklanjaju s tvrdog diska. Podatkovne datoteke uključuju dokumente, proračunske tablice, poruke e-pošte, digitalne fotografije, glazbene datoteke i tako dalje. Ako je moguće izradite pričuvnu kopiju podataka prije korištenja značajke Dell Factory Image Restore.

1. Uključite računalo. Kada se prikaže logotip Dell, nekoliko puta pritisnite <F8> dok se ne prikaže prozor **Advanced Boot Options** (Napredne mogućnosti podizanja).

 **NAPOMENA:** Ako predugo čekate i prikaže se logotip operacijskog sustava, nastavite čekati dok se ne prikaže radna površina sustava Microsoft® Windows®; zatim isključite računalo i pokušajte ponovno.

2. Odaberite **Repair Your Computer** (Popravak računala).
3. Prikazat će se prozor **System Recovery Options** (Opcije vraćanja sustava).

Vraćanje operacijskog sustava

4. Odaberite raspored tipkovnice i pritisnite **Next** (Dalje).
5. Za pristup opcijama vraćanja prijavite se kao lokalni korisnik. Za pristup naredbama unesite `administrator` u polje **User name** (Korisničko ime) i pritisnite **OK** (U redu).
6. Kliknite na **Dell Factory Image Restore**. Prikazat će se zaslon dobrodošlice **Dell Factory Image Restore**.

 **NAPOMENA:** Ovisno o vašoj konfiguraciji, možda ćete morati odabrati **Dell Factory Tools**, a zatim **Dell Factory Image Restore**.

7. Pritisnite **Next** (Dalje). Prikazat će se zaslon **Confirm Data Deletion** (Potvrdi brisanje podataka).
-  **NAPOMENA:** Ako ne želite nastaviti s programom Factory Image Restore, pritisnite **Cancel** (Odustani).
8. Pritisnite potvrdni okvir kako biste potvrdili da želite nastaviti s reformatiranjem tvrdog diska i obnavljanjem softvera sustava na tvorničke uvjete, a zatim pritisnite na **Next** (Dalje). Postupak će se pokrenuti i za njegov dovršetak potrebno je pet ili više minuta. Prikazat će se poruka koja će označiti da je dovršeno vraćanje operacijskog sustava i tvornički instaliranih aplikacija u tvorničko stanje.
 9. Pritisnite **Finish** (Završi) kako biste ponovo pokrenuli računalo.

Ponovna instalacija operacijskog sustava

Prije početka

Ako razmišljate o ponovnom instaliranju Windows operacijskog sustava kako biste riješili problem s novo instaliranim upravljačkim programom, prvo pokušajte koristiti Windows opciju za vraćanje upravljačkog programa uređaja.

Za vraćanje upravljačkog programa uređaja:

1. Pritisnite **Start** .
2. Desnom tipkom miša pritisnite **Računalo**.
3. Pritisnite **Svojstva** → **Upravitelj uređaja**.
4. Desnom tipkom miša pritisnite uređaj za koji ste instalirali novi pogonski program i zatim pritisnite **Svojstva**.
5. Pritisnite karticu **Upravljački programi** → **Vrati upravljački program**.

Ako problem ne možete riješiti pomoću mogućnosti za vraćanje upravljačkog programa uređaja, upotrijebite značajku Vraćanje sustava kako biste operacijski sustav vratili u stanje u kakvom je bio prije instalacije novog upravljačkog programa uređaja.



OPREZ: Prije instalacije napravite sigurnosne kopije svih podataka na primarnom tvrdom disku. Kod uobičajenih konfiguracija tvrdog diska, primarni tvrdi disk je prvi disk kojeg računalo prepoznaje.

Vraćanje operacijskog sustava

Za ponovnu instalaciju sustava Windows potrebno je sljedeće:

- Disk Dell s *operacijskim sustavom*
- Disk Dell *Drivers and Utilities*



NAPOMENA: Disk *Drivers and Utilities* sadrži upravljačke programe instalirane tijekom sklapanja vašeg računala. Disk Dell *Drivers and Utilities* koristite za učitavanje potrebnih upravljačkih programa. Ovisno o regiji iz koje ste naručili računalo i o tome jeste li zatražili medije, medij Dell *Drivers and Utilities* i disk s *operacijskim sustavom* možda nisu isporučeni s vašim računalom.

Ponovna instalacija sustava Microsoft Windows

Postupak ponovne instalacije može potrajati 1 do 2 sata. Nakon ponovne instalacije operacijskog sustava morate ponovo instalirati i upravljačke programe uređaja, program za zaštitu od virusa i drugi softver.

1. Spremite i zatvorite sve otvorene datoteke i zatvorite sve otvorene programe.
2. Umetnite disk s *operacijskim sustavom*.
3. Pritisnite **Exit** (Izlaz) ako se pojavi poruka **Install Windows** (Instaliraj Windows).
4. Ponovo pokrenite računalo.

5. Kada se prikaže logotip DELL, odmah pritisnite <F12>.

 **NAPOMENA:** Ako predugo čekate i prikaže se logotip operacijskog sustava, nastavite čekati dok se ne prikaže radna površina sustava Microsoft® Windows®; zatim isključite računalo i pokušajte ponovno.

 **NAPOMENA:** Sljedeći koraci samo privremeno mijenjaju slijed podizanja sustava. Prilikom sljedećeg pokretanja, sustav se na računalu podiže prema uređajima koji su postavljeni u programu za postavljanje sustava.

6. Kad se prikaže popis uređaja s kojih se može podići sustav, označite **CD/DVD/CD-RW** i pritisnite <Enter>.

7. Pritisnite bilo koju tipku za **podizanje sustava s CD-ROM medija**. Slijedite upute na ekranu kako biste dovršili instalaciju.

Dobivanje pomoći

Ako imate problem sa svojim računalom, možete dovršiti sljedeće korake kako biste utvrdili i riješili problem:

1. Informacije i postupke koji se odnose na problem s vašim računalom potražite u odjeljku "Rješavanje problema" na stranici 40.
2. Više informacija o rješavanju problema potražite u *Tehnološkom priručniku za Dell* koji se nalazi na vašem tvrdom disku ili na support.dell.com/manuals.
3. Postupke pokretanja programa Dell Diagnostics potražite u odjeljku "Dell Diagnostics" na stranici 49.
4. Ispunite "Dijagnostički popis za provjeru" na stranici 68.

5. Za pomoć pri instalaciji ili postupaka rješavanja problema koristite opsežan skup usluga tvrtke Dell koje su dostupne na Dell Support (support.dell.com). Opsežan popis mogućnosti mrežne podrške tvrtke Dell potražite u odjeljku "Mrežne usluge" na stranici 64.
6. Ako prethodni koraci nisu pomogli u rješavanju problema, pogledajte odjeljak "Prije nego nazovete" na stranici 67.



NAPOMENA: Podršku tvrtke Dell nazovite s telefona koji se nalazi blizu vašeg računala tako da vam osoblje za podršku može pomoći kod potrebnih postupaka.



NAPOMENA. Sustav kôdova za brzu uslugu tvrtke Dell možda nije dostupan u svim državama.

Kad od vas to bude tražio automatizirani telefonski sustav tvrtke Dell, unesite svoj kôd za brzu uslugu kako biste svoj poziv preusmjerili odgovarajućem osoblju podrške. Ako nemate kôd za brzu uslugu, otvorite mapu **Dell Accessories** (Dell dodaci), dvaput pritisnite ikonu **kôda za brzu uslugu** i slijedite upute.



NAPOMENA: Neke od usluga neće uvijek biti dostupne u svim lokacijama izvan kontinentalnog dijela SAD-a. Informacije o dostupnosti zatražite od lokalnog predstavnika tvrtke Dell.

Tehnička podrška i korisnička podrška

Usluga za podršku tvrtke Dell vam je na raspolaganju za sva pitanja o Dell hardveru. Naše osoblje za podršku koristi računalnu dijagnostiku kako bi pružili brze i točne odgovore.

Kako biste se obratili podršci tvrtke Dell, pogledajte "Prije nego nazovete" na stranici 67 i zatim pogledajte kontaktne podatke za vašu regiju ili posjetite **support.dell.com**.

DellConnect

DellConnect™ je jednostavan alat za pristup preko Interneta koji služi za podršku tvrtke Dell omogućuje pristup vašem računalu preko širokopojasne veze, dijagnostiku problema i njegov popravak pod vašim nadzorom. Više informacija potražite na **www.dell.com/dellconnect**.

Mrežne usluge

Ako želite saznati više o proizvodima i uslugama tvrtke Dell, posjetite sljedeća web-mjesta:

- **www.dell.com**
- **www.dell.com/ap** (samo azijske i pacifičke zemlje)
- **www.dell.com/jp** (samo Japan)
- **www.euro.dell.com** (samo Europa)
- **www.dell.com/la** (samo Latinska Amerika i karipske države)
- **www.dell.ca** (samo Kanada)

Dell Podrški možete pristupiti preko sljedećih web-mjesta i adresa e-pošte:

Web-mjesta Dell Podrške

- **support.dell.com**
- **support.jp.dell.com** (samo Japan)
- **support.euro.dell.com** (samo Europa)

Adrese e-pošte Dell Podrške

- **mobile_support@us.dell.com**
- **support@us.dell.com**
- **la-techsupport@dell.com** (samo Latinska Amerika i karipske države)
- **apsupport@dell.com** (samo azijske/pacifičke države)

Adrese e-pošte Marketinga i prodaje tvrtke Dell

- **apmarketing@dell.com** (samo azijske/pacifičke države)
- **sales_canada@dell.com** (samo Kanada)

Anonimni protokol za prijenos datoteka (FTP)

- **ftp.dell.com**

Prijavite se kao korisnik: `anonymous` i kao lozinku unesite svoju adresu e-pošte.

Automatizirana usluga za status narudžbe

Status narudžbe proizvoda tvrtke Dell možete provjeriti na **support.dell.com** ili možete nazvati automatiziranu uslugu za provjeru statusa narudžbe. Snimljena poruka će vas pitati za informacije pomoću kojih će se pronaći vaša narudžba i njen status. Broj telefona za vašu regiju potražite u odlomku "Kontaktiranje tvrtke Dell" na stranici 69.

Ako imate problema sa svojom narudžbom, poput dijelova koji nedostaju, krivih dijelova ili netočne naplate, obratite se tvrtki Dell radi pomoći kupcu. Kad zovete pripremite svoj račun ili uplatnicu. Broj telefona za vašu regiju potražite u odlomku "Kontaktiranje tvrtke Dell" na stranici 69.

Informacije o proizvodu

Ako trebate informacije o dodatnim proizvodima tvrtke Dell ili ako biste željeli poslati narudžbu, posjetite web-stranicu tvrtke Dell na **www.dell.com**. Broj telefona za svoju regiju ili kontakt-podatke ako želite razgovarati s prodajnim predstavnikom potražite u odjeljku "Kontaktiranje tvrtke Dell" na stranici 69.

Vraćanje dijelova radi popravka pod jamstvom ili povrata novca

Sve proizvode koje vraćate bilo radi popravka ili povrata novca pripremite na sljedeći način:

 **NAPOMENA:** Prije nego proizvod vratite u Dell, pripazite da pohranite sve podatke na tvrdom disku ili diskovima i na uređajima za pohranjivanje. Uklonite sve povjerljive, vlasničke i osobne podatke, kao i izmjenjive medije kao što su CD mediji i PC kartice.

Tvrtka Dell neće snositi odgovornost za vaše povjerljive, vlasničke ili osobne podatke; gubitak ili oštećenje podataka; oštećenje ili gubitak izmjenjivih medija koji su bili vraćeni s vašim proizvodom.

1. Nazovite tvrtku Dell kako biste dobili broj za autorizaciju povrata materijala i taj broj čitko i jasno napišite na vanjsku stranu kutije. Broj telefona za svoju regiju potražite u odjeljku "Kontaktiranje tvrtke Dell" na stranici 69.

2. Priložite primjerak računa i pismo u kojem opisujete razlog vraćanja.
3. Priložite kopiju dijagnostičkog popisa za provjeru (pogledajte odjeljak "Dijagnostički popis za provjeru" na stranici 68) s naznačenim testovima koje ste izvršili i porukama o pogreškama koje su se pojavile u programu Dell Diagnostics (pogledajte odjeljak "Dell Diagnostics" na stranici 49).
4. Uključite svu dodatnu opremu koja pripada predmetima koje vraćate (kablovi za električnu energiju, programska oprema, priručnici itd) ako vraćate opremu da dobijete natrag svoj novac.
5. Opremu koju vraćate zapakirajte u originalnu (ili ekvivalentnu) ambalažu.

 **NAPOMENA:** Troškove slanja snosite sami. Odgovorni ste i za osiguravanje vraćenog proizvoda i preuzimate odgovornost za mogućnost gubitka tijekom otpreme tvrtki Dell. Paketi koji se plaćaju pouzecom se ne prihvaćaju.

 **NAPOMENA:** Svu vraćenu opremu koja nije zapakirana u skladu s navedenim uputama nećemo primiti i vratit ćemo je na vašu adresu.

Prije nego nazovete

NAPOMENA: Kada zovete, pri ruci imajte svoj kôd za brzu uslugu. Kôd pomaže automatiziranom telefonskom sustavu podrške tvrtke Dell da učinkovito preusmjeri vaš poziv. Od vas će se možda zatražiti i vaša servisna oznaka.

Identifikacija servisne oznake

Servisnu oznaku svog računala možete pronaći na naljepnici koja se nalazi na dnu vašeg računala.

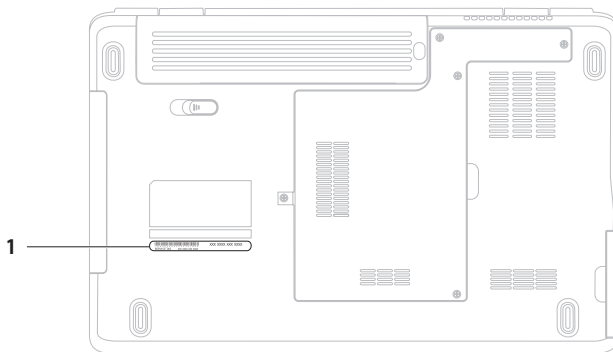

1 Servisna oznaka

Dobivanje pomoći

Ne zaboravite ispunite sljedeći dijagnostički popis za provjeru. Ako je moguće, uključite svoje računalo prije nego nazovete tvrtku Dell radi pomoći i zovite s telefona na ili blizu računala. Možda će se od vas tražiti da unesete neke naredbe na tipkovnici, prenesete detaljne informacije tijekom operacija ili pokušate ostale korake rješavanja problema koji su mogući samo na računalu. Provjerite je li dostupna dokumentacija računala.

Dijagnostički popis za provjeru

- Ime:
- Datum:
- Adresa:
- Telefonski broj:
- Servisna oznaka (stupčasti kôd koji se nalazi na stražnjem dijelu ili na dnu vašeg računala):
- Kôd za brzu uslugu:
- Broj autorizacije za povrat materijala (ako vam ga je dao tehničar podrške tvrtke Dell):
- Operacijski sustav i verzija:
- Uređaji:
- Kartice za proširenje:
- Jeste li spojeni na mrežu? Da/Ne
- Mreža, verzija i mrežni adapter:
- Programi i verzije:

Informacije o datotekama za pokretanje računala potražite u dokumentaciji operacijskog sustava. Ako je na računalo priključen pisač, ispišite sve datoteke. U suprotnom, prije nego nazovete tvrtku Dell, snimite sadržaj svake datoteke.

- Poruka o pogrešci, šifra upozorenja ili dijagnostička šifra:
- Opis problema i postupci rješavanja problema koje ste izvršili:

Kontaktiranje tvrtke Dell

Korisnici iz SAD-a mogu nazvati
800-WWW-DELL (800-999-3355).



NAPOMENA: Ako nemate aktivnu internetsku vezu, informacije o kontaktu možete naći na računaru kojeg ste dobili prilikom kupnje proizvoda, popisu pakiranih proizvoda, računaru ili katalogu proizvoda tvrtke Dell.

Tvrtka Dell pruža nekoliko opcija podrške i pružanja usluga kojima možete pristupiti preko Interneta ili telefona. Njihova dostupnost ovisi o zemlji i proizvodu, tako da neke usluge možda neće biti dostupne u vašem području.

Ako želite kontaktirati tvrtku Dell u vezi prodaje, tehničke podrške ili problema oko korisničkih usluga:

1. Posjetite **www.dell.com/contactdell**.
2. Odaberite svoju državu ili područje.
3. Na temelju toga što trebate, odaberite odgovarajuću uslugu ili vezu za podršku.
4. Izaberite način kontaktiranja tvrtke Dell koji vam najviše odgovara.

Traženje dodatnih informacija i resursa

Ako trebate:

ponovno instalirati operacijski sustav

pokrenite dijagnostiku svog računala, ponovno instalirajte softver sustava prijenosnog računala ili ažurirajte upravljačke programe za svoje računalo i readme datoteke

saznajte više o svom operacijsko sustavu, održavanju vanjskih uređaja, Internetu, Bluetooth®, umrežavanju i elektroničkoj pošti

nadogradite računalo novom ili dodatnom memorijom ili novim tvrdim diskom

ponovno instalirajte ili zamijenite istrošeni ili neispravni dio

Pogledajte:

disk s operacijskim sustavom

disk *Drivers and Utilities*



NAPOMENA: Ažurirane upravljačke programe i dokumentaciju možete pronaći na **support.dell.com**.

Dell dostupan je na vašem tvrdom disku ili na **support.dell.com/manuals**

Servisni priručnik na **support.dell.com/manuals**



NAPOMENA: U nekim državama otvaranje i zamjena dijelova vašeg računala mogu poništiti jamstvo. Prije rada na računalu provjerite pravila za jamstvo i povrat.

Ako trebate:

Pronađite najbolje sigurnosne postupke za svoje računalo, pogledajte informacije o jamstvu, uvjete i odredbe (samo za SAD), sigurnosne upute, regulatorne informacije, informacije o ergonomiji i licencni ugovor s krajnjim korisnikom

pronađite svoju servisnu oznaku / kod za brzu uslugu - servisnu oznaku morate imati kako biste identificirali svoje računalo na **support.dell.com** ili se obratili tehničkoj podršci

pronađite upravljačke programe i sadržaje za preuzimanje
pristupite tehničkoj podršci i pomoći za proizvod
provjerite status svoje narudžbe novih proizvoda
pronađite rješenja i odgovore na uobičajena pitanja
pronađite najnovije informacije o tehničkim izmjenama na vašem računalu ili napredne tehničke reference za tehničare ili iskusne korisnike

Pogledajte:



sigurnosne i regulatorne dokumente koji su isporučeni s vašim računalom i početnu stranicu za sukladnost sa zakonskim odredbama potražite na **www.dell.com/regulatory_compliance**.

na stražnjoj ili s donje strane vašeg računala **Dell Centar za podršku**. Za pokretanje **Dell Centra za podršku** pritisnite ikonu  na traci sa zadacima.

support.dell.com

Osnovne specifikacije

U ovom odlomku pronaći ćete informacije koje vam mogu zatrebati prilikom postavljanja, ažuriranja upravljačkih programa i nadogradnje računala. Detaljnije specifikacije potražite u odjeljku *Comprehensive Specifications* (Detaljne specifikacije) na support.dell.com/manuals.

 **NAPOMENA:** Ponude se mogu razlikovati ovisno o regiji. Više informacija o konfiguraciji računala potražite pritiskom na **Start**  → **Pomoć i podrška** te odaberite odgovarajuću opciju kako biste pregledali informacije o računalu.

Model računala

Dell™ Inspiron™ 1546

Podaci o računalu

Vrste procesora:	AMD Turion™ X2 Ultra Dual-Core AMD Turion™ X2 Dual-Core AMD Athlon™ X2 Dual-Core AMD Sempron™
Čipset sustava	AMD RS780M/SB700

Memorija

Vrsta memorije	800 MHz DDR2 SO-DIMM
Moguće memorijske konfiguracije	1 GB, 2 GB, 3 GB, 4 GB, 6 GB i 8 GB

Komunikacije

Mrežni adapter	10/100 Ethernet LAN na matičnoj ploči
Bežična veza	interna WLAN Mini-kartica s WiFi a/b/g/n; Bluetooth® bežičnom tehnologijom (dodatna oprema)

Kamera (dodatna oprema)

Piksel	1,3 megapiksela
Razlučivost videozapisa	640 x 480 pri 30 sličica u sekundi (maksimalno)

Konektori

Audio	jedan ulazni mikrofonski priključak, jedan stereo priključak za slušalice/zvučnike
-------	--

Konektori

mini-kartica	jedan polovični utor za mini karticu
Mrežni adapter	jedan RJ45 priključak
USB	tri 4-pinska priključka kompatibilna s USB 2.0
Video	jedan priključak s 15 rupica

Zaslon

Tip (aktivna-matrica TFT)	15,6-inčni HD+ WLED s tehnologijom TrueLife
---------------------------	---

Dimenzije:

Visina	193,5 mm
Širina	344,2 mm
Dijagonalno	394,1 mm

Osnovne specifikacije

Baterija

Vrsta i dimenzije:

"pametna" litij-ionska s 9 ćelija

Dubina	76,7 mm
Visina	20,0 mm
Širina	221,0 mm
Težina	0,51 kg
Napon	11,1 VDC
pametna litij-ionska sa 6 ćelija	
Dubina	57,2 mm
Visina	20,0 mm
Širina	205,1 mm
Težina	0,35 kg
Napon	11,1 VDC

Baterija

Vrijeme punjenja (približno)	4 sata (kada je računalo isključeno)
Vrijeme rada	varira ovisno o uvjetima rada
Baterija na matičnoj ploči	CR-2032

Adapter za izmjeničnu struju



NAPOMENA: koristite samo adaptere za izmjeničnu struju koji su definirani kao prikladni za korištenje s vašim računalom. Pročitajte informacije o jamstvu i sigurnosne upute koje ste dobili s računalom.

Ulazni napon	100–240 VAC
Ulazna struja (maksimalno)	1,5 A
Ulazna frekvencija	50–60 Hz
Izlazna snaga	90 W

Adapter za izmjeničnu struju

Izlazna struja	4,62 A (stalno)
Nominalni izlazni napon	19,5 ± 1 VDC

Dimenzije:

Visina	16 mm
Širina	70 mm
Duljina	147 mm

Težina (s kabelima)	0,345 kg
---------------------	----------

Temperaturni raspon:

Radno	0° do 35°C
Skladištenje	-30° do 65°C

Fizičke karakteristike

Visina	25,9 do 37,8 mm
Širina	373,5 mm
Dubina	244,0 mm
Težina (s baterijom sa 6 ćelija):	može se konfigurirati na manje od 2,7 kg

Računalna okolina*Temperaturni raspon:*

Radno	od 0° do 35°C
Skladištenje	od -40° do 65°C

Osnovne specifikacije

Računalna okolina

Relativna vlažnost (maksimalno):

Radno od 10% do 90% (bez kondenzacije)

Skladištenje od 5% do 95% (bez kondenzacije)

Maksimalna vibracija (koristeći spektar nasumične vibracije koja stimulira korisničku okolinu):

Radno 0,66 GRMS

Nekorišteno 1,3 GRMS

Maksimalni udar (radno — mjeren s uključenim programom Dell Diagnostics na tvrdom disku i uz polusinusni impuls od 2 ms; nekorišteno — mjeren uz miran tvrdi disk i uz polusinusni impuls od 2 ms):

Radno 110 G

Nekorišteno 160 G

Računalna okolina

Nadmorska visina (maksimalna):

Radno od –15,2 do 3.048 m

Skladištenje od –15,2 do 10.668 m

Razina onečišćenja zraka G2 ili niža, kao što je definirano u ISA-S71.04-1985

Dodatak

Napomena o proizvodu Macrovision

Ovaj proizvod uključuje tehnologiju zaštićenu autorskim pravima koja je zaštićena metodom odštetnog zahtjeva na temelju određenih patenata u SAD-u i ostalih prava intelektualnog vlasništva koja posjeduje tvrtka Macrovision Corporation i ostali vlasnici prava. Upotreba ove tehnologije zaštićene autorskim pravom mora biti odobena od tvrtke Macrovision Corporation i namijenjena je samo za kućnu i ostale ograničene upotrebe osim ako je upotreba dozvoljena od strane tvrtke Macrovision Corporation. Povratni inženjering te rastavljanje proizvoda strogo su zabranjeni.

Informacije za NOM ili Službeni meksički standard (samo za Meksiko)

Sljedeće informacije pružaju se na uređaju opisanom u ovom dokumentu u skladu sa zahtjevima Službenog meksičkog standarda (NOM):

Uvoznik:

Dell México S.A. de C.V.

Paseo de la Reforma 2620 – Flat 11°

Col. Lomas Altas

11950 México, D.F.

Broj regulatornog modela	Napon	Frekvencija	Potrošnja električne struje	Izlazni napon	Izlazni intenzitet
P02F	100-240 VAC	50-60 Hz	1,5 A	19,5 ± 1 VDC	4,62 A

Pojedinosti potražite u sigurnosnim uputama koje ste dobili zajedno s računalom.

Dotatne sigurnosne informacije potražite na početnoj stranici za sukladnost sa zakonskim odredbama na www.dell.com/regulatory_compliance.

Indeks

A

AC adapter

veličina i težina **75**

adrese e-pošte

za tehničku podršku **64**

adrese e-pošte za podršku **64**

B

bežična mrežna veza **13**

C

CD mediji, reprodukcija i stvaranje **36**

chipset **72**

Č

čuvanje energije **37**

D

Dell centar za podršku **47**

DellConnect **63**

Dell DataSafe Local Backup **55**

Dell Diagnostics **49**

Dell Factory Image Restore **53**

Dijagnostički popis za provjeru **68**

DVD mediji, reprodukcija i stvaranje **36**

E

električni razdjelnici, korištenje **6**

energija

ušteta **37**

F

FTP prijava, anonimna **64**

I

Internetska stranica za podršku Dell-a **64**

Indeks

internetska veza **12**

ISP

davatelj internetskih usluga **12**

K

Kontaktiranje tvrtke Dell na Internetu **69**

korisnička podrška **63**

M

memorijska podrška **72**

mjesta za podršku

u svijetu **64**

mogućnosti računala **36**

mrežna veza

popravljanje **41**

N

nazovite Dell **67**

O

oštećenje, izbjegavanje **5**

80

P

podaci, sigurnosno kopiranje **38**

pomoć

dobivanje pomoći i podrške **62**

ponovna instalacija sustava Windows **60**

Poruke sustava **48**

postavljanje, prije početka **5**

povrat pod jamstvom **66**

priključivanje na žičnu mrežu **7**

prilagođavanje

postavke potrošnje energije **37**

vaša radna površina **37**

problemi s hardverom

dijagnoza **49**

problemi s memorijom

rješavanje **43**

procesor **72**

Program za rješavanje problema s hardverom **49**

proizvodi

informacije i kupnja **65**
pronalaženje više informacija **70**
protok zraka, omogućavanje **5**

R

računalo, postavljanje **5**
resursi, pronalaženje dodatnih **70**

S

sigurnosne kopije
stvaranje **38**
slanje proizvoda
za povrat novca ili popravak **66**
softverski problemi **44**

T

Tehnološki priručnik za Dell
dodatne informacije **70**

U

upravljački programi i preuzimanja **71**

V

ventilacija, omogućavanje **5**
vraćanje na tvorničke postavke **57**
Vraćanje sustava **53**

W

Windows
ponovna instalacija **59**

Z

značajke softvera **36**

Tiskano u Irskoj.

www.dell.com | support.dell.com



OTGYJ3A00